



KIESEL

KELLEREITECHNIK
CELLERAGE TECHNOLOGY

Exzentrerschneckenpumpen *Eccentric screw pumps*



Impellerpumpen *Impeller pumps*



Kreiselpumpen *Centrifugal pumps*



Rührgeräte *Mixers*



Vom Glockengießer zum Spezialisten für Kellertechnik

Die G. A. KIESEL GmbH ist ein metallverarbeitender Betrieb mit einer langen Tradition. Gegründet im Jahre 1864 als Glockengießerei ist sie bis heute zu einem mittelständischen Familienunternehmen gewachsen – mit Kompetenz im Armaturen-, Pumpen- und Apparatebau.



A former bell foundry – today a specialist for cellerage technology

The company G. A. Kiesel GmbH is a metal-working enterprise with a long tradition. Founded in 1864 as bell foundry, today we have changed into a medium-size family business, which produces in armature, pump, and apparatus constructions. In 1988, new production and office space



Am heutigen Standort im Heilbronner Industriegebiet „Böllinger Höfe“ verfügt KIESEL über 3700 m² Produktions- und 700 m² Bürofläche sowie ein Hochregallager mit 6000 Lagerplätzen.

Die enge Zusammenarbeit mit unseren Kunden und Lieferanten bringt KIESEL immer wieder neue Ideen zur Optimierung von Problemlösungen. CAD-gestützte Konstruktions- und Planungsabteilungen ermöglichen die prompte Umsetzung neuer Konzepte. CNC-gesteuerte Fertigungsanlagen und nicht zuletzt das Qualitätssicherungssystem nach EN ISO 9001 garantieren ein umfangreiches Angebot topaktueller Qualitätsprodukte.



were based, in the industrial area Böllinger Höfe, in Heilbronn. This has since been expanded and today 3700 m² of production space and 700 m² of office space and a high-rack warehouse with 6000 storage spaces form the face of the company.

A close co-operation with our customers and suppliers brings us new ideas for solutions to problems. Thus, today a trained staff offers a trans-industrial production range for many branches of industry. A CAD supported construction and planning department, manufacturing on modern CNC controlled production machines offer a wide range of products possible. A quality assurance system, in accordance with EN ISO 9001, guarantees a continuous high quality standard of the products.

Exzentrerschneckenpumpen
Eccentric screw pumps

Einleitung	Seite 4-5
Baureihe M	Seite 6-7
Baureihe B	Seite 8-9
Baureihe FTF	Seite 10-11
Baureihe TP	Seite 12-13
Baureihe FT	Seite 14
Zubehör	Seite 15

Introduction	Page 4-5
Model Series M	Page 6-7
Model Series B	Page 8-9
Model Series FTF	Page 10-11
Model Series TP	Page 12-13
Model Series FT	Page 14
Accessories	Page 15

Impellerpumpen
Impeller pumps

Übersicht	Seite 16-17
Baureihe / Zubehör	Seite 18-19

Overview	Page 16-17
Sizes	Page 18-19

Kreiselpumpen
Centrifugal pumps

Übersicht	Seite 20-21
Baureihe / Zubehör	Seite 22-23

Overview	Page 20-21
Sizes	Page 22-23

Rührgeräte
Mixers

Übersicht	Seite 24-25
Baureihe / Zubehör	Seite 26

Overview	Page 24-25
Sizes	Page 26



**Innovationen im engen Dialog
mit unseren Kunden**

Zum Beispiel: Pumpen aus hochwertigem Material, ausgelegt auf saisonale Höchstleistungen mit einzigartiger Zuverlässigkeit und Flexibilität. So profitieren Sie bei KIESEL von bedarfsorientierten Förderleistungen, besonders schonender Behandlung empfindlicher Güter und der idealen Lösung für die unterschiedlichsten Anforderungen. Zum lückenlosen Alles-aus-einer-Hand-Service von der Planung über die Produktion bis hin zur Montage und Wartung zählen bei KIESEL firmeneigene Anlagen- und Rohrleitungsmonteur mit großer Erfahrung.

**Close co-operation with our
customers produces innovation**

For example: pumps made from high-grade materials, designed for seasonal high-performance with unique dependability and flexibility. Thus, you profit from KIESEL, particularly with demand-orientated flow rates, notably simple handling of delicate goods and the ideal solution for diverse demands. For KIESEL's own highly experienced equipment and pipe technicians many things count, from the complete "everything out of one hand" service of production planning all the way to assembly and maintenance.

KIESEL Exzentrerschneckenpumpen

Exzentrerschneckenpumpen haben sich in der Getränkeindustrie in den letzten 40 Jahren als die am häufigsten eingesetzten Verdränger-pumpen durchgesetzt. Die schonende Behandlung der Produkte, der nahezu pulsationsfreie, regulierbare Förderstrom, ihr Selbstansaug-vermögen und die Einsatzmöglichkeiten zur Förderung flüssiger, nicht homogener und hochviskoser Produkte haben den Siegeszug dieser Pumpenart begründet.

Man findet heute verschiedene Hersteller dieser Pumpen am Markt. KIESEL Exzentrerschneckenpumpen zeichnen sich jedoch durch folgen-de Merkmale als besonders geeignet für die Getränkeindustrie aus.

KIESEL Eccentric screw pumps

Over the past 40 years, eccentric screw pumps have become the most used displacement pumps in the beverage industry. The simple handling, nearly pulsation-free controllable stream, its self-priming capabilities and the application possibilities for promoting liquid, non-homogeneous and high-viscose products have justified the triumphal procession of these kinds of pumps.

One can find many different manufacturers of these pumps on the market, but KIESEL Eccentric screw pumps stand out as especially suitable for the beverage industry, due to the following specific characteristics.

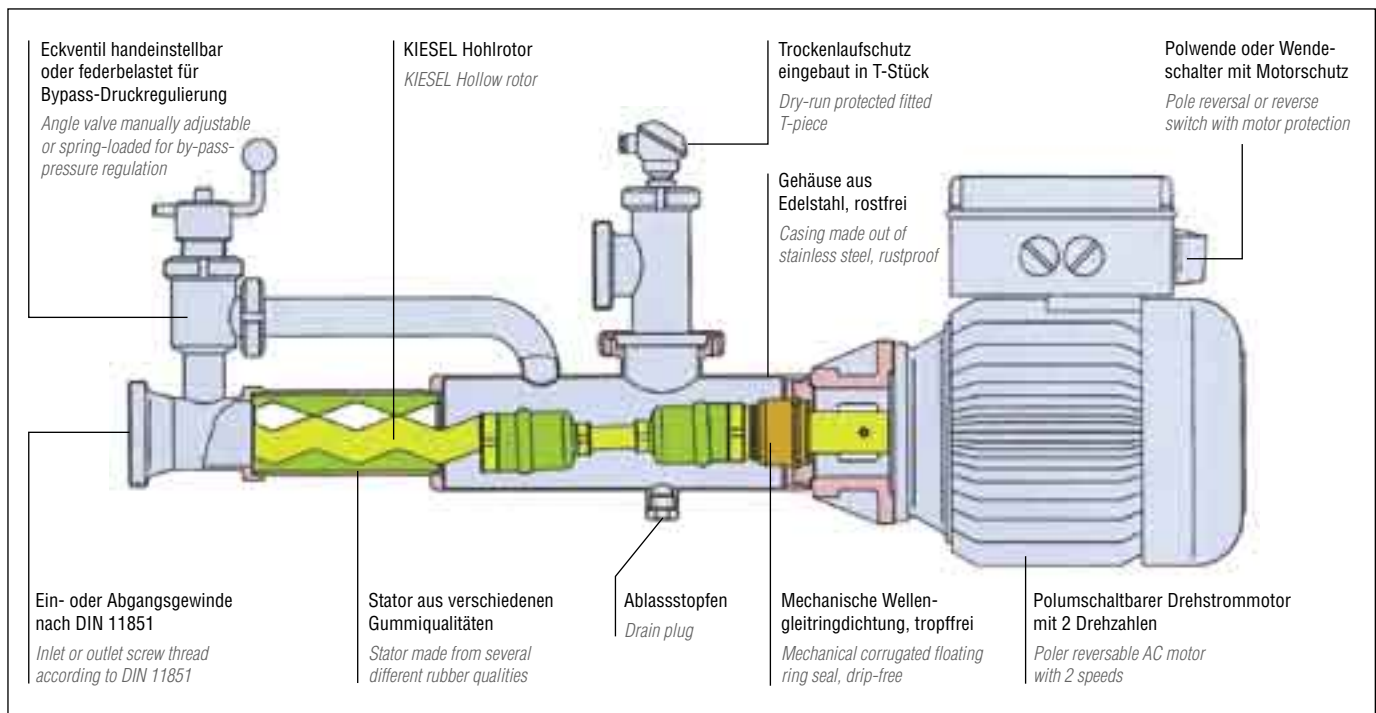

KIESEL Exzentrerschneckenpumpen zeichnen sich durch Spezialrotoren aus. Diese Rotoren weisen eine extrem große Exzentrizität auf. Dadurch ist es möglich, äußerst schonend alle Maischen mit geringst möglicher Pressung zu fördern.



KIESEL Eccentric screw pumps are characterized by special rotors. These rotors feature extremely high eccentricity. There by, it is possible to pump all mashes very conservatively with the least amount of pressing possible.

KIESEL Rotoren sind Hohlrotoren mit geringem Gewicht. Die Pumpen arbeiten absolut vibrationsarm.

KIESEL Rotors are light-weight hollow rotors. The pumps operate with absolutely low-vibration.

Die Rotoren mit langer Geometrie haben in den Abmessungen geringe Exzentrizität. Dadurch sind beispielsweise keine Steinobstmaischen zu fördern, da die Steine aufgebrochen werden.



The rotors with long geometry have a low degree of eccentricity in the dimensions. There by, stone fruit mashes, which for example have broken-open stones, cannot be pumped.

Entscheiden Sie sich für die Pumpen mit der führenden Technik und ausgezeichneten Verarbeitung!

Unser Betrieb ist zertifiziert nach EN ISO 9001. Jede Pumpe unterliegt einer Endprüfung mit Prüfprotokollen, welche Sie auf Verlangen erhalten. Die Ausführung unserer Produkte entspricht der CE-Norm. Sie erhalten zu jeder Pumpe eine Konformitätsbescheinigung. Wir garantieren einen Ersatzteildienst innerhalb 24 Stunden und den Erhalt der wichtigsten Ersatzteile für 15 Jahre. Unsere Reparaturabteilung arbeitet schnell und kostengünstig.

Gute Gründe, die für den Kauf einer KIESEL Exzentrerschneckenpumpe sprechen.

Für die Getränkeindustrie bieten wir die Pumpen in den Baureihen M, B, FT, FTF und TP an. Für den stationären Einbau liefern wir die Pumpen natürlich auch mit Flanschanschlüssen und Edelstahlgrundrahmen.

Decide to choose pumps with the leading technology and excellent workmanship!

Our company is certified in accordance with EN ISO 9001. Every pump is subject to a final inspection with an inspection report, which you may receive upon demand. The design of our products comply with the CE-norm. You will receive a certificate of conformity with every pump which is ordered. We guarantee a replacement part service within 24 hours and the receipt for the most important replacement parts for 15 years. Our repair department works fast and is inexpensive.

These are good reasons to buy KIESEL pumps.

We offer pumps from the model series M, B, FT, FTF and TP for the beverage industry. We naturally offer pumps with flange connections and stainless steel mounting bases for stationary installations.

Pumpengrößen:	SP 02 bis SP 30,
Fördermenge:	10 ltr/h bis 200.000 ltr/h
Maximale Saughöhe:	geodätisch bis 9 m WS
Maximale Druckhöhe:	6 bar einstufiger Stator 12 bar zweistufiger Stator 24 bar vierstufiger Stator
Maximale Temperatur:	bis 145° C (Dämpfen mit Volldampf)

Pump sizes:	SP 02 to SP 30,
Capacity output:	10 ltr/h to 200,000 ltr/h
Maximum vacuum level:	geodetic to 9 m WS
Maximum pressure level:	6 bar single-level stator 12 bar two-level stator 24 bar four-level stator
Maximum temperature:	up to 145° C (steaming with full steam)

Die Vorteile

- Bestens geeignet zur Abfüllung und Filtration
- Äußerst schonende, pulsationsfreie Förderung
- Großes Selbstansaugevermögen bis 6 m Wassersäule
- Leichte Reinigung, keine Schmutzecken oder Toträume
- Kompakte fahrbare Bauform, Fahrgestell Edelstahl rostfrei
- Schwingungsfreier Betrieb durch Spezialhohlrohr
- Sämtliche mit dem Fördermedium in Berührung kommende Teile sind aus Edelstahl rostfrei 1.4301, porenfreie Schweißkonstruktion
- Pumpen arbeiten völlig tropffrei durch eingebaute mechanische Wellengleitringdichtung
- Große Exzentrizität des Rotors, dadurch kurze Bauform
- Keine Zerstörung von Kernen und Steinen
- Keine Gerbstoff- und Trüberhöhung
- Förderung ganzer Früchte und Trauben
- Förderung von entsafteter Maische, Trester und Trauben
- Förderung von heißen Medien (bis 105° C)
- Antrieb mit zwei Drehzahlen stufenlos regulierbar
- Komplettes Zubehörprogramm lieferbar

Advantages

- Particularly suitable for drawing off and for filtration
- Exceptionally smooth, pulsating free conveyance
- Great self-suction capacity up to 6 m Ws
- Easy to clean, no dirty corners or dead space clearance volumes
- Compact, mobile construction shape, stainless steel and rustproof
- Vibration-less operation with a special cavity rotor
- All the parts that come into contact with the conveyed substance are made out of rust-free stainless steel 1.4301, with pore-free welded construction
- The pumps work entirely drip-free with built-in mechanical corrugated floating ring seal
- High rotor eccentricity, due to short design
- No destruction of fruit stones and seeds
- No tanning agent or pulp increasement
- Promotion of whole fruit and grapes
- Promotion of de-juiced mash, pomace and grapes
- Promotion of heated mediums (up to 105° C)
- Power drive with 2 speeds, steplessly adjustable
- Complete Accessorie program is available for delivery

Exzentrerschneckenpumpen Baureihe M

Diese Pumpenbaureihe wurde speziell für die Getränkeindustrie entwickelt. Sie eignet sich gleichermaßen zur Förderung von Maischen sowie von Most, Hefen, Wein, Fruchtsäften. Folgende Ausstattung ist Standard:

- Hohlrotor, Stator unbedenklich bei Lebensmitteln
- Bypassregulierung mit Eckventil (aus Edelstahl rostfrei)
- Gewindeanschlüsse nach DIN 405/11851
- Fahrgestell aus Edelstahl rostfrei
- alle medienberührenden Pumpenteile aus Edelstahl rostfrei 304/4301 oder 316/4404
- Antriebe nach Beschreibung mit Schalter 230/400 V, 50 Hz

Sonderausführungen mit anderen Gewindeanschlüssen oder Antriebe mit anderen Spannungen/Frequenzen sind lieferbar.



KIESEL Exzentrerschneckenpumpen Baureihe M sind ideale Universalpumpen für die Weinkellerei, Fruchtsaftkellerei, Brauerei und Brennerei.

Ganze Steinobstfrüchte, abgebeerte und nicht abgebeerte Traubenmaischen, Hefe, Treber, Wein, Most, Konzentrate werden problemlos gefördert.

Die Vorteile

- Bestens geeignet zur Abfüllung und Filtration
- Äußerst schonende, pulsationsfreie Förderung
- Keine Zerstörung der Kerne oder Steine
- Großes Selbstansaugvermögen bis 6 m Ws
- Förderung von ganzen Steinobstfrüchten
- Förderung von heißer Schlempe (bis 100° C)
- Kompakte fahrbare Bauform
- Schwingungsfreier Betrieb durch Spezialhohlrohr
- Alle Pumpenteile aus Edelstahl rostfrei 1.4301 poliert

Eccentric screw pumps model series M

This pump model series was developed especially for the beverage industry. The pumps are equally suitable for the promotion of mashes, as well as fruit wine, yeast, wine and fruit juices. The following outfit is standard:

- *Hollow rotor, stator is harmless to edibles*
- *By-pass adjustment with angle valve (made of rust-proof stainless steel)*
- *Screw thread connection according to DIN 405/11851*
- *Undercarriage made of rust-proof stainless steel*
- *All pump parts that come into contact with the conveyed substance are made out of rust-free stainless steel 304/4301 or 316/4404*
- *Drives according to description with switch 230/400 V, 50 Hz*

Special models with other screw thread connections or drives with different voltage/frequency are also available.

KIESEL Model series M eccentric screw pumps are ideal universal pumps for wineries, fruit juice pressing houses, breweries and distilleries.

Entire stone fruits, deberried and non-deberried grape mashes, yeast, draff, wine, cider, and concentrates are propelled along easily.

Advantages

- *Particularly suitable for drawing off and for filtration*
- *Exceptionally smooth, pulsating free conveyance*
- *No distruction of seeds or stones*
- *Great self-priming capacity up to 6 m Ws*
- *Promotion of whole stone-fruit*
- *Promotion of hot mash (up to 100° C)*
- *Compact, mobile construction design*
- *Vibration-less operation with a special hollow rotor*
- *All pump parts are made of rust-proof stainless steel 1.4301 polished*

SP 04 M



SP 06 M



SP 10 M



Pumpengrößen:

Pump sizes:

Fördermenge (ltr/h) <i>Output (ltr/h)</i>	Pumpentypen <i>Pump series</i>	Antriebsleistung (kW) <i>Drive capacity (kW)</i>	Drehzahl (min ⁻¹) <i>Revolutions (min⁻¹)</i>	Gewicht (kg) <i>Weight (kg)</i>	Art.-Nr. <i>Art.-No.</i>
bis <i>up to</i> 1.000	SP03M01	0,37	1400	22	3168
bis <i>up to</i> 2.500	SP04M02	0,7/1,1	700/1400	24	28452
	SP04M03	1,1	variabel	35	3200
bis <i>up to</i> 5.000	SP45M02	0,7/1,1	700/1400	29	9354
	SP45M03	1,1	variabel	45	3212
	SP45M04	0,7/1,1	2 DZ/variabel	45	31579
	SP45M05	1,1	variabel/FU	35	17940
bis <i>up to</i> 10.000	SP05M02	1,0/1,9	700/1400	60	3220
	SP05M03	2,2	variabel	80	16217
	SP05M04	1,0/1,9	2 DZ/variabel	80	17144
	SP05M05	2,2	variabel/FU	70	16042
bis <i>up to</i> 20.000	SP06M02	2,2/3,5	700/1400	96	16166
	SP06M03	3,0	variabel	115	15495
	SP06M04	2,2/3,5	2 DZ/variabel	115	8580
	SP06M05	3,0	variabel/FU	105	17431
bis <i>up to</i> 30.000	SP10M02	2,0/4,0	450/900	120	17853
	SP10M03	4,0	variabel	145	3520
	SP10M04	2,0/4,0	2 DZ/variabel	145	3563
	SP10M05	4,0	variabel/FU	135	6768
bis <i>up to</i> 40.000	SP12M02	4,8/6,0	400/800	140	3569
	SP12M03	5,5	variabel	165	17849
	SP12M05	5,5	variabel/FU	155	20208
bis <i>up to</i> 50.000	SP16M01	6,4/6,8	250/500	225	3578
	SP16M03	7,5	80-400	275	3580
bis <i>up to</i> 70.000	SP20M02	11,0	400	320	3599
	SP20M03	11,0	80-400	420	3618

Kleinere und größere Pumpenleistungen sind auf Anfrage lieferbar.

Smaller and larger pump capacities are available upon request.

Exzentrerschneckenpumpen Baureihe B Brennmaischepumpen

Die Baureihe B umfasst speziell für die Obstbrennerei entwickelte Pumpen. Durch die extrem große Exzentrizität des Rotors sind die Förderräume zwischen Rotor und Stator besonders groß dimensioniert, sodass die Steinobstmaischen äußerst schonend behandelt werden.

Alle Rotoren sind für den Anbau einer Zufuhrschnecke mit einem Gewindeanschluss versehen. Die Eingangsbreite der Pumpe ist mit einem 90er Maischegewinde ausgestattet, um einen Einmischtrichter leicht anbauen zu können.

Maischepumpe mit Trichter
Allesmuser
Obstwaschanlage



Mash pump with funnel
Shredder
Fruit washer

KIESEL Brennmaischepumpen sind ideal für Brennereien. Sämtliche Medien in der Brennerei werden problemlos und schonend gefördert. Die sich in der Größe gleichbleibenden Hohlräume zwischen dem Rotor und Stator werden bei der Förderung von der Saug- und Druckseite „geschoben“. Dadurch wird das Fördergut nicht gequetscht und keine Obststeine beschädigt.

KIESEL Distillery Pumps are ideal for distilleries. All mediums would be sparingly pumped without problems. The hollow space between the rotor and stator stays the same size. They are "pushed" during pumping by the vacuum and pressure side. Thus, the transported material will not be smashed and fruit stones will not be damaged.

Die Vorteile

- Äußerst schonende Förderung
- Keine Zerstörung der Kerne oder Steine
- Großes Selbstansaugevermögen bis 6 m Ws
- Förderung von ganzen Steinobstfrüchten
- Förderung von heißer Schlempe (bis 100° C)
- Kompakte fahrbare Bauform
- Schwingungsfreier Betrieb durch Spezialhohlrohr
- Alle Pumpenteile aus Edelstahl rostfrei 1.4301 poliert
- Pumpen arbeiten völlig tropffrei durch eingebaute mechanische Wellengleitringdichtung
- Alle Pumpen mit Polwende-Motorschutzschalter (2 Drehzahlen, 2 Drehrichtungen)

Advantages

- Exceptionally smooth, pulsating free conveyance
- No destruction of seeds or stones
- Great self-priming capacity up to 6 m Ws
- Promotion of whole stone-fruit
- Promotion of hot mash (up to 100° C)
- Compact, mobile construction design
- Vibration-less operation with a special hollow rotor
- All pump parts are made of rust-proof stainless steel 1.4301 polished
- The pumps work entirely drip-free with built-in mechanical corrugated floating ring seal
- All pumps have a pole reversal motor protection switch (2 speeds and 2 directions)

SP 05 B



SP 06 B



SP 10 B



Pumpengrößen:

Pump sizes:

Fördermenge (ltr/h) <i>Output (ltr/h)</i>	Pumpentypen <i>Pump series</i>	Antriebsleistung (kW) <i>Drive capacity (kW)</i>	Drehzahl (min ⁻¹) <i>Revolutions (min⁻¹)</i>	Gewicht (kg) <i>Weight (kg)</i>	Art.-Nr. <i>Art.-No.</i>
5000 / 10000	SP05B02	1,0 / 1,9	700 / 1400	57	3712
1500-9000	SP05B03	2,2	250 - 1400	78	3805
10000 / 20000	SP06B02	2,4 / 3,5	700 / 1400	90	3814
10000	SP06B01	2,2	700	90	22296
2500 - 12000	SP06B03	3	160 - 800	110	25761
18000	SP10B01	4	600	110	14733
9000 / 18000	SP10B02	4	300 / 600	110	3822
3500 - 1800	SP10B03	4	125 - 625	145	3824
20000	SP12B01	5,5	400	135	23400
5000 - 30000	SP12B03	5,5	125 - 600	160	29700
Früchtetrichter mit Schnecke M16 für SP5/SP6 <i>Fruit funnel with screw M16 for SP5/SP6</i>					8303 8303

Fragen Sie nach unserem Zubehör wie Reiser aus Edelstahl oder Obstwaschanlagen.

Ask us about our accessories, like our shredder made of stainless steel or our fruit washer.

Exzentrerschneckenpumpen Baureihe FTF

Flachmaischepumpen

KIESEL Flachmaischepumpen FTF sind speziell für den Einsatz unter Abbeermaschinen, Raspeln oder Mühlen konstruiert. Folgende Merkmale sind in dieser Baureihe vereint:

Flacher Trichter – geringe Einschütthöhe der Abbeermaschine
Hohler Rotor mit großer Exzentrizität – vibrationsfreier Pumpenverlauf
Langsame Drehzahl – äußerst schonende Produktförderung
Steuerung durch Niveaufühler.

Fördergut:

- abgebeerte und nicht abgebeerte Traubenmaische
- abgetropfte Traubenmaische
- ganze Trauben
- Beeren-, Steinobst-, Kernobst-, Gemüsemaische



Die KIESEL Flachmaischepumpen Baureihe FTF wurden speziell für die beengten Raumverhältnisse unter Abbeermaschinen, Raspeln oder Mühlen konstruiert. Sie verfügen über eine große Zuführschnecke und gekapselte, verschleißfreie Gelenke.

Eccentric screw pumps model series FTF

Flat mash pumps

KIESEL Flat mash pumps FTF are specially constructed for use under de-stemming machines, graters, or mills. The following characteristics are combined in this model series:

Flat funnel – low pour height of the de-stemming machine – hollow rotor with high eccentricity – vibration-free pump characteristics – slow speed – particularly suitable product promotion control by way of level sensor.

Transported material:

- De-stemmed and stemmed grape mashes
- Dripped-off grape mashes
- Whole grapes
- Berry, stone fruit, seed fruit mashes

The KIESEL Flat mash pumps model series FTF are specially constructed for the tight space under de-stemming machines, graters or mills. Order a large feeding-screw and enclosed, wear-free joint.

Die Vorteile

- **Extrem flache Konstruktion, niedrige Bauformen**
- **Edelstahlkonstruktion komplett aus Edelstahl rostfrei 1.4301 (aisi 304)**
- **Hohlrotoren aus Edelstahl rostfrei, vibrationsfreier Lauf**
- **Schonendste Förderung durch niedrige Drehzahlen**
- **Trockenlaufsicher, Steuerung durch Niveausonden**
- **Wartungsfreier Betrieb durch robuste Pumpenbauteile**
- **Förderung abgebeerter, nicht abgebeerter und entsafteter Traubenmaische**
- **Wendeschalter, Motorschutzschalter, Niveausteuern im robusten Schaltkasten**
- **Verschleißteile leicht auswechselbar**
- **Anschluss für CO₂-Überlagerung der Maischen**

Advantages

- **Extremely flat construction, low design**
- **Stainless steel construction completely made of rust-proof stainless steel 1.4301 (aisi 304)**
- **Hollow rotors made of rust-proof stainless steel, vibration-free run**
- **Most conservative promotion due to low speed**
- **Dry-run secure, control through niveau leads**
- **Maintenance-free drive, due to sturdy pump units**
- **Promotion of de-berried, berried and de-juiced grape mashes**
- **Reverse switch, motor protection switch, niveau control in sturdy switch box**
- **Connection pieces easily exchangeable**
- **Connection for CO₂- interaction of mash**

SP 16 FTF



SP 16 FTF

Regelgetriebe / Mechanical speedvariator



SP 20 FTF



Pumpengrößen:

Pump sizes:

Fördermenge (m³/h) <i>Output (ltr/h)</i>	Pumpentypen <i>Pump series</i>	Antriebsleistung (kW) <i>Drive capacity (kW)</i>	Drehzahl (min⁻¹) <i>Revolutions (min⁻¹)</i>	Gewicht (kg) <i>Weight (kg)</i>	Art.-Nr. <i>Art.-No.</i>
10	SP12FTF01	4,0	200	185	18409
2 - 12	SP12FTF03	4,0	50 - 250	230	18410
15	SP16FTF01	5,5	160	257	6775
25	SP16FTF02	5,5	230	257	4399
5 - 25	SP16FTF03	5,5	50 - 250	325	6776
5 - 25	SP16FTF05	5,5	50 - 250	325	27331
50	SP20FTF01	7,5	220	365	4385
50	SP20FTF	7,5	220	365	12414
10 - 50	SP20FTF	7,5	50 - 250	477	4387
75	SP24FTF	11	200	430	18416
14 - 75	SP24FTF	11	40 - 200	550	14445
120	SP30FTF	22	150	750	39501
40 - 120	SP30FTF	22	30 - 100	900	4398
Niveauwächter mit Sonden, Minimum-Maximumschaltung für alle Pumpengrößen, Sondeneinbau im Trichter <i>Niveau guard with leads, minimum-maximum switching for all pump sizes, lead installation in funnel</i>					6778 6778

Werkstoffe und Ausführung

Die kompletten Pumpen werden aus Edelstahl rostfrei, Werkstoff 1.4301 hergestellt. Dazu gehören Trichter, Gehäuse, Fahrgestell, Welle, Zuführschnecke, Gelenkteile und Spezialhubrotor.

Durch das geringe Gewicht des Rotors arbeiten die Pumpen völlig vibrationsfrei. Die Drehzahlen werden besonders niedrig gewählt, um eine schonende Förderung ohne Quetschen des Fördermediums oder Erhöhung des Trübstoffgehalts zu erreichen.

Die Gelenke der Pumpen sind offen konstruiert, um die Reinigungsmöglichkeit zu erleichtern. Zur Reinigung können die Pumpen in beide Drehrichtungen laufen.

Als Zubehör liefern wir Trichteraufsätze, Schlauchverschraubungen, Maischeleitungen aus PVC und Edelstahl rostfrei, Kugelhähne, Tankarmaturen.

Materials and implementation

The complete pumps are made of rust-proof stainless steel, 1.4301 material. This includes funnel, casing, chassis, shaft, feeding-screw, joint pieces and special throw rotor.

The pumps run completely vibration-free, due to the light weight of the construction. The speed is chosen to be slow, in order to reach a conservative promotion, without smashing the transported material or causing an increase of the unclear concentration.

The joints of the pumps are open constructed to ease cleaning possibilities. The pumps can run in both rotation directions for cleaning.

As for accessories, we deliver funnel attachments, hose fittings, mash lines made of PVC and rust-proof stainless steel, ball valves and tank armatures.

Exzentrerschneckenpumpen Baureihe TP

Tauchpumpen, Behälterpumpen, Fasspumpen

Diese Baureihe wird eingesetzt zur Entleerung von Behältern, Fässern, Containern mit hochviskosen Produkten, welche nicht mehr angesaugt werden können, z. B. Konzentrate, Marmelade, viskose Produkte bis 200.000 mPas.

Die Befestigung erfolgt durch

- Wandhalterungen
- Tankdeckel
- Kran- oder Balanceaufhängung

Je nach den gewünschten Einsatzbedingungen sind für die Pumpen unterschiedlichste Antriebe wie Regelgetriebe, explosionsgeschützte Antriebe, Getriebemotoren mit Frequenzumrichter lieferbar. Für größere Förderdrücke bis 12 bar werden zweistufige Statoren und Rotoren eingesetzt.

Eccentric screw pumps model series TP

Submersible pumps, tank pumps, keg pumps

This model series is used for pumping high-viscosity products out of tanks, kegs and containers, which can not be vacuumed out otherwise, for example: concentrates, marmelade, viscous products up to 200,000 mPas.

The product fixing is due to the following:

- *Wall racks*
- *Tank lids*
- *Crane or balance mounting*

Depending on the desired application conditions, different pump drives are available, for example: variable speed gear, flame-proof drives and drive motors with frequency converter. Two-staged stators and rotors are used for higher pumping pressures up to 12 bar.

SP 05 TP



Die Vorteile

- Förderung von höchstviskosen Medien aus Tanks, Fässern, Gruben
- Fördermengen bis 60 m³/h
- Druckhöhen bis 24 bar
- Viskositäten bis 200.000 mPas
- Tauchtiefen bis 5.000 mm
- Tankdeckelbefestigung
- Senkrechte Wandbefestigung
- Kran-/Balanceaufhängung
- Werkstoffe Edelstahl 1.4404, 4539, Titan, Hastelloy, PTFE, Viton TFM-ummantelt

Advantages

- *Pumping of high-viscosity material out of tanks, kegs and pits*
- *Output up to 60 m³/h*
- *Pressure level up to 24 bar*
- *Viscosities up to 200,000 mPas*
- *Submersible level down to 5,000 mm*
- *Tank lid mount*
- *Perpendicular wall mount*
- *Crane and balance mounting*
- *Materials: stainless steel 1.4404, 4539, titan, hastelloy, PTFE, Viton TFM-encased*

Pumpengrößen:

Pump sizes:

Fördermenge (m³/h) <i>Output (ltr/h)</i>	Pumpentypen <i>Pump series</i>	Antriebsleistung (kW) <i>Drive capacity (kW)</i>	Drehzahl (min⁻¹) <i>Revolutions (min⁻¹)</i>	Art.-Nr. <i>Art.-No.</i>
1,5	SP04TP01	0,55	700	39560
2,5	SP45TP01	0,75	700	39561
4	SP05TP01	1,1	700	39562
8	SP06TP01	2,2	700	39563
10	SP10TP01	3	400	39564
20	SP12TP01	4	400	39565

SP 04 TP



Exzentrerschneckenpumpen Baureihe FT

Pumpen mit großer rechteckiger Trichteröffnung und Zufuhrschnecke

Die Baureihe FT ist dafür konzipiert, Produkte mit hohen Feststoffteilen, Maische, Hefe, Filterkuchen problemlos zu fördern. Diese Pumpenbaureihe ist als Dickstoffpumpe mit einem aufgebauten Trichter und als Flüssigkeitspumpe mit geschlossener Trichteröffnung und Gewindeanschluss einsetzbar.

Eccentric screw pumps model series FT

Pumps with a large rectangular funnel opening and feeding screw

The model series FT is designed to promote products with a high amount of solid pieces, mash, yeast and filter cake without any problem. This model series of pumps is used as a high consistency pump with a built in funnel and as a liquid pump with a closed funnel and screw thread connection.

SP 10 FT 02



SP 12 FT 03



Pumpengrößen:

Pump size:

Fördermenge (m³/h) Output (ltr/h)	Pumpentypen Pump series	Antriebsleistung (kW) Drive capacity (kW)	Drehzahl (min⁻¹) Revolutions (min⁻¹)	Gewicht (kg) Weight (kg)	Art.-Nr. Art.-No.
3,5	SP05FT01	1,5	700	110	21063
0,5 - 4	SP05FT03	1,5	160 - 800	135	21057
6	SP06FT01	2,2	500	140	21062
1,5 - 8	SP06FT03	2,2	125 - 625	165	21056
10	SP10FT01	3	400	160	21061
2 - 10	SP10FT03	3	8 - 400	195	21055
20	SP12FT01	5,5	400	190	21059
4 - 20	SP12FT03	5,5	80 - 400	215	21054
40	SP16FT01	9,2	400	255	21060
8 - 40	SP16FT03	9,2	80 - 400	290	21058

Die Vorteile

- Fördermengen bis 60 m³/h
- Druckhöhen bis 24 bar
- Anbau an Trichter, Förderschnecken, Förderbänder, Misch tanks
- Zufuhrschnecken bis 300 mm Durchmesser
- CIP-Ausführungen
- Paddelwerke als Brückenbrecher

Advantages

- Output up to 60 m³/h
- Pressure level up to 24 bar
- Mount on funnel, feeding screw, feeding strip, mixing tanks
- Feeding screw diameter up to 300 mm
- CIP designs
- Paddle work as bridge breaker



Frequenzregulierung

Anstelle mechanischer Verstellgetriebe können die Pumpen und Rührgeräte mit Frequenzregulierung der Antriebe ausgerüstet werden. Dadurch sind größere Drehzahlbereiche zu erreichen.

Frequency regulation

The pumps and mixers can be equipped with frequency regulation, instead of mechanical adjustment mechanisms. Thereby, higher speed ranges can be obtained.



Drahtlose Fernsteuerung

Mit Hilfe dieses Gerätes können alle Pumpen und Rührgeräte mit einem Sender gesteuert werden. Funktionen: ein – aus, rechtsdrehend – linksdrehend, 2 Drehzahlen.

Remote control

All pumps and mixers can be controlled by transmitter with the help of these devices. Functions: in – out, clockwise – counterclockwise, 2 speeds.



Bypassregulierung

Alle Pumpen können mit einem Bypass ausgerüstet werden. Dieser öffnet, wenn der Förderdruck zu stark ansteigt, z.B. bei der Filtration bzw. Absperren der Druckleitung. Wir liefern Bypassventile mit einstellbaren Öffnungsdrücken.

By-pass regulation

All pumps can be equipped with a by-pass. This opens when the pump pressure rises to steeply.

Impellerpumpen

KIESEL Impellerpumpen sind trocken- und selbstansaugende Rotationspumpen. Sie vereinen in sich alle Eigenschaften von Kreiselpumpen und Verdrängerpumpen. Das Arbeitsprinzip ist ganz einfach: Das Herz der Pumpe ist ein elastisches Neopren-Flügelrad, dessen Flügel durch die Drehbewegung an einer Exzenterplatte umgebogen werden.

Auf der Saugseite gehen die Flügel durch Eigenspannung auseinander. Der Saugraum vergrößert sich. Es entsteht ein Vakuum, wodurch die Pumpe selbstständig trocken ansaugt.

Auf der Druckseite werden die Flügel durch die Exzenterplatte zusammengedrückt. Die Zwischenräume werden kleiner und entleeren sich.

Impeller pumps

KIESEL Impeller pumps are dry and self-priming rotary pumps. They unite the characteristics of a rotary pump and a positive displacement pump into one. The working principle is very simple: The heart of the pump is a flexible wheel (impeller), which is made of an elastomer material called Neoprene and the individual wings of the impeller are strongly bent, due to rotation, against the eccentric plate.

On the priming side, the wings spread apart through residual stress. The suction area increases. A vacuum develops, whereby the pump independently self-priming.

On the pressure side, the wings are squeezed together. Gaps become smaller and are emptied.

Funktionsprinzip der KIESEL Impellerpumpen



Functional principle of the KIESEL Impeller pumps

Die Vorteile

- Sämtliche Pumpenteile aus Edelstahl rostfrei, porenfreie Werkstoffe poliert
- Schonende, nahezu pulsationsfreie Förderung
- Leichte Reinigung
- Schnelle Demontage
- Kompakte Bauformen, geringes Gewicht
- Trocken selbstansaugend bis 5 m Ws
- Drücke bis 5 bar
- Flüssigkeiten mit Kernen, Beerenresten, Stielen werden ohne Probleme gefördert
- Leichte Regulierbarkeit durch Bypass
- Antrieb mit 2 Drehzahlen oder variabler Drehzahl möglich
- Pumpengrößen von 1 bis 30 m³/h

Advantages

- All pump parts are made of rust-proof stainless steel, pore-free material polished
- Spare, nearly pulsation-free promotion
- Fast disassembly
- Easy cleaning
- Compact design, low weight
- Up to 5 m Ws self-priming
- Pressure up to 5 bar
- Liquids with seeds, berry waste, stems are problem-free promoted
- Simple adjustability due to By-pass
- Drive with 2 speeds or variable speeds possible
- Pump sizes from 1 to 30 m³/h

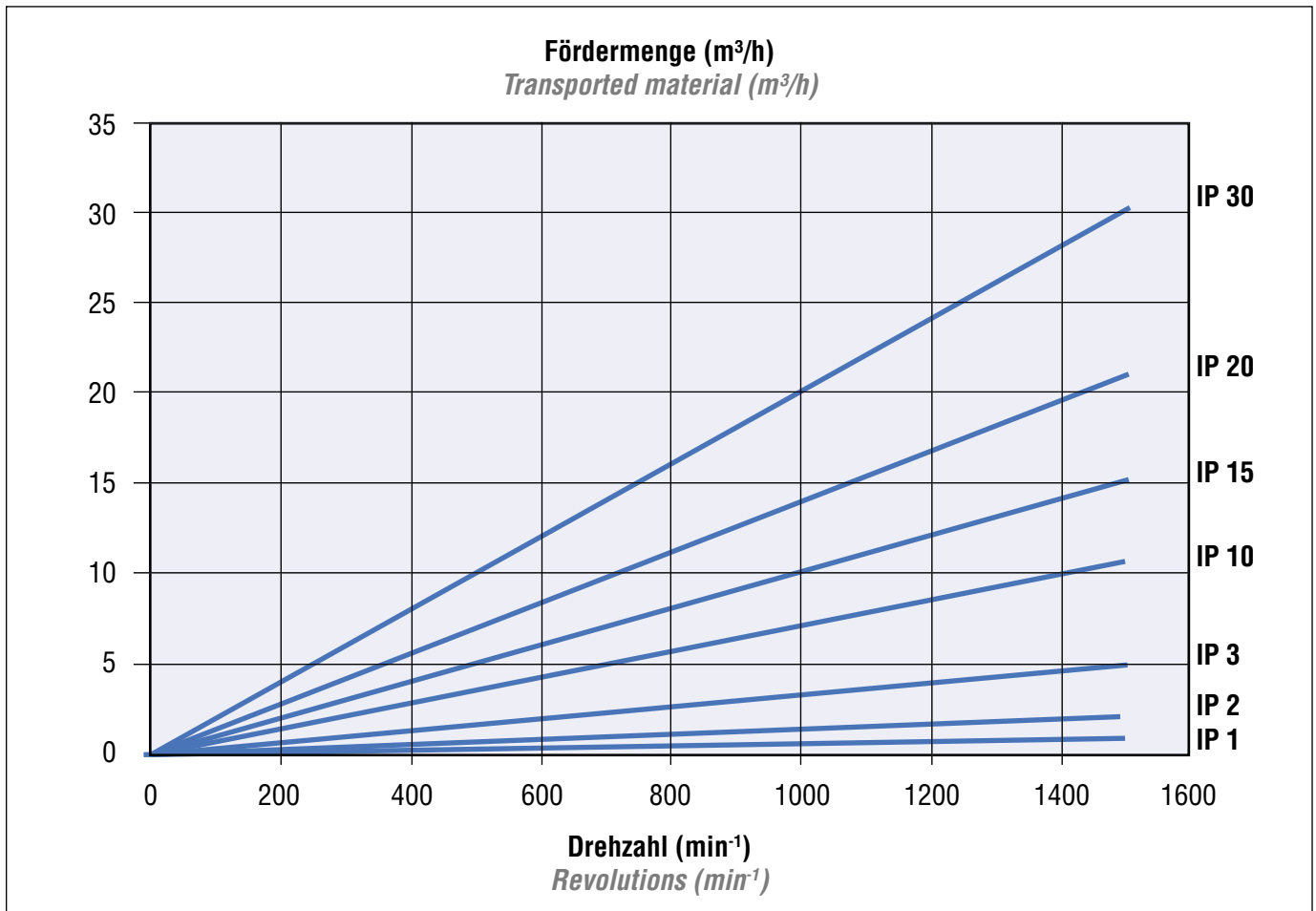

Förderkurven ohne Gegendruck zur Auswahl der Pumpengröße

Durch das Förderprinzip haben die KIESEL Impellerpumpen einen kontinuierlichen, pulsationsfreien Förderstrom.

Bitte verlangen Sie genaue Kennlinien, der von Ihnen ausgewählten Pumpe.

Pumping curve without counter pressure for assortment of pump sizes

Due to the pumping principle, KIESEL Impeller pumps have a continuous, pulsation-free pumping stream.

Please, ask for the exact characteristic curve of the pump you chose.

KIESEL Impellerpumpen werden in tragbaren Ausführungen (bis zur Größe IP 03) und fahrbaren Ausführungen geliefert.

Sämtliche mit dem Produkt in Berührung kommenden Pumpenteile sind aus Edelstahl rostfrei, Werkstoff-Nr. 1.4301/304 elektrolytisch polierte Ausführung.

Serienmäßig können die Pumpen mit einem Bypass oder ohne Bypassregulierung geliefert werden.

Die Pumpen werden mit folgenden Antrieben ausgerüstet:

Wechselstrommotor	1450 min ⁻¹
Drehstrommotor	1450 min ⁻¹
Polumschaltbarer Drehstrommotor	700/1400 min ⁻¹
Regelgetriebemotor	200-1400 min ⁻¹ variabel
Frequenzregulierung	ca. 150-1500 min ⁻¹

KIESEL Impeller pumps are delivered in portable models (up to size IP 03) and mobile models.

All pump parts that come into contact with the products being pumped are made of rust-proof stainless steel, material no. 1.4301/304 electrolytically polished model.

Standardly, pumps can be delivered with a by-pass or without a by-pass adjustment.

The pumps are equipped with the following motors:

<i>AC motor</i>	<i>1450 min⁻¹</i>
<i>Rotary current motor</i>	<i>1450 min⁻¹</i>
<i>Pole reversable rotary current motor</i>	<i>700/1400 min⁻¹</i>
<i>Variable speed gear motor</i>	<i>200-1400 min⁻¹ variable</i>
<i>Frequency adjustable</i>	<i>approx. 150-1500 min⁻¹</i>



Das Kernstück der KIESEL Impellerpumpen: elastische, hochwiderstandsfähige Neoprene-Flügelräder. Sie sorgen für selbstständig trockene Ansaugung des Fördergutes und bewirken einen kontinuierlichen, nahezu pulsationsfreien Förderstrom. Selbst Flüssigkeiten mit Kernen, Beerenresten oder Stielen werden problemlos gefördert.

The core piece of the KIESEL Impeller pumps: elastic, high-resistant Neoprene wheels (impellers). These insure independent dry priming of the transported material and produce an continuous nearly pulsation-free feeding steam. Even liquids with seeds, berry waste or stems are promoted without difficulty.





Pumpengrößen:

Pump size:

Fördermenge (ltr/h) Output (ltr/h)	Pumpentypen Pump series	Antriebsleistung (kW) Drive capacity (kW)	Drehzahl (min ⁻¹) Revolutions (min ⁻¹)	Gewicht (kg) Weight (kg)	Art.-Nr. Art.-No.
bis up to 1.000	IP 01 ohne <i>without</i> Bypass	0,25 kW, 220 V, 1 Phase	1450	8	4404
bis up to 2.500	IP 02 ohne <i>without</i> Bypass	230/400 V, 0,55 kW	1450	12	14672
	IP 02 mit <i>with</i> Bypass	230/400 V, 0,55 kW	1450	13,5	24221
bis up to 5.000	IP 03	230/400 V, 0,75 kW	1450	14	9184
		230 V, 1 Phase	1450	14	16750
		Regelgetriebe <i>gear unit</i>	150-1400	28	14001
		Frequenzregelbar <i>freq. adjustable</i>	150-1400	25	15424
wahlweise Fahrgestell aus Edelstahl <i>optional chassis made of stainless steel</i>					9424
bis up to 10.000	IP 10	230/400 V, 1,5 kW	1450	38	4425
		1,0/1,9 kW	700/1400	38	8734
		Regelgetriebe <i>gear unit</i>	200-1400		11969
		Frequenzregelbar <i>freq. adjustable</i>	300-1400		28662
bis up to 15.000	IP 15	230/400 V, 2,2 kW	1450	40	22755
		400 V, 1,0/2,5 kW	700/1400	40	4430
bis up to 20.000	IP 20	230/400 V, 3 kW	1450	75	4431
bis up to 28.000	IP 30	400 V, 5,5 kW	1450	96	4432
Ersatzimpeller Neoprene	<i>Replacement impeller Neoprene</i>	IP 1			3005
		IP 2			3008
		IP 3			3017
		IP 10			3022
		IP 15			3025
		IP 20			3038
		IP 30			3043

Kreiselpumpen normalsaugend

Diese neue Baureihe von Kreiselpumpen besteht aus gewalzten Edelstahlblechen WSt. 1.4301 in polierter Ausführung. Sämtliche Schweißnähte werden mit computergesteuerter Laser-Schweißtechnik ausgeführt. Die Pumpen sind normalsaugende Kreiselpumpen, welche unterhalb des Flüssigkeitsspiegels stehen müssen. Sie werden auf einem Fahrgestell oder Grundrahmen geliefert. Als Anschlüsse sind Flansche, DIN-Gewinde, Weingewinde, RJT-Gewinde, SMS-Gewinde oder Clamp-Verbindungen möglich. Lassen Sie sich durch unser Fachpersonal beraten.

Hauptmerkmale

- **Konstruktion aus Edelstahl 1.4301. Daraus resultieren ein geringes Gewicht, hohe Korrosionsbeständigkeit und lange Lebensdauer.**
- **Leicht austauschbar. Anschlussmaße nach DIN 24255.**
- **Hohe Leistungsausbeute und ruhiger Betrieb durch Spiralgehäuse und glatte Innenwandungen.**
- **Wellendurchmesser 19 mm.**
- **Widerlager der Flansche erlauben hohe Belastungen aus den Rohrleitungen während des Betriebs.**
- **Ein stabiles, halb-doppeltes Gehäuse bietet größten Widerstand gegen Verdrehung und Verformung und schließt Fluchtungsfehler der drehenden Teile aus. Die Materialstärke ist an jeder Stelle des Gehäuses so gewählt, dass keine unzulässigen Verformungen auftreten können.**
- **Die kugelförmige Spiral-Gehäuse-Gestaltung erlaubt hohe Gehäuseinnendrucke und eine leichte Konstruktion.**
- **Selbst im eingefrorenen Zustand bricht oder reißt das Gehäuse nicht**

Einsatzgebiete

- **Wasserversorgung**
- **Druckerhöhung**
- **Wasseraufbereitung**
- **Waschen**
- **Kühlung**
- **Wärmeaustausch**
- **Klima- und Heizungsanlagen**
- **Be- und Entwässerung**

Centrifugal pumps - normal suction

This new series of centrifugal pumps is made of milled stainless steel plates, steel grade 1.4301, in a polished construction. All welded seams are made with computer controlled welding technology. The pumps are normal suction centrifugal pumps, which have to stand below fluid level. They are delivered with a chassis or a base frame. Flanges, DIN screw thread, wine screw thread, RJT screw thread, SMS screw thread or clamp joints are all connection possibilities. Let our qualified experts help you.

Main Features

- **Stainless steel 1.4301 construction; resulting in a lighter weight, higher corrosion resistance and longer durability.**
- **Easily interchangeable, connection dimensions according to DIN 24255.**
- **High power output and quiet motor via spiral casing and smooth inner walling.**
- **Convolution diameter 19 mm.**
- **Flange thrust bearing allows high pressure to go through pipe lines during operation.**
- **A stable, half-doubled casing offers high resistance to contortion and malformation and eliminates misalignment of rotating parts. The material thickness on every part of the casing is chosen, so that incorrect malformation cannot occur.**
- **The ball-shaped casing design allows high internal pressure within the casing and easy construction.**
- **The casing does not break or rip even in a frozen state.**

Application area

- **Water supply**
- **Pressure increase**
- **Water treatment**
- **Washing**
- **Cooling**
- **Heat exchange**
- **Air-conditioning or heating units**
- **Irrigation and drainage**



Technische Merkmale Pumpe / Technical data pump

Förderdaten <i>Output data</i>	Fördermedium <i>Product</i> Temperatur <i>Temperature</i> Saughöhe <i>Suction head</i> Betriebsdruck <i>Pressure head</i>	Frischwasser oder für Edelstahl 1.4301 geeignete Flüssigkeiten <i>Water or liquids suitable for stainless steel 304</i> 110° C <i>110° C</i> max. 6 m <i>max. 6 m</i> max. 10 bar <i>max. 10 bar</i>
Konstruktion <i>Construction</i>	Laufgrad <i>Impeller</i> Wellendichtung <i>Seal</i> Lagerung <i>Bearing</i>	Geschlossen <i>Closed</i> Gleitringdichtung nach DIN 24960 <i>Mechanical seal</i> Abgedichtete Rillenkugellager <i>Sealed ball bearing</i>
Flanschmaße <i>Flange measures</i>		DIN 2532 PN 10
Werkstoffe <i>Materials</i>	Pumpengehäuse <i>Casing</i> Laufgrad <i>Impeller</i> Gehäusedeckel <i>Casing cover</i> Pumpenwelle <i>Shaft</i> Ablassschraube <i>Outlet screw</i> Gleitringdichtung <i>Mechanical seal</i> Motorträger <i>bearing bloc</i> O-Ringe <i>O-rings</i>	Cr-Ni-Stahl 1.4301 <i>st. st. 304</i> Cr-Ni-Stahl 1.4301 <i>st. st. 304</i> Cr-Ni-Stahl 1.4301 <i>st. st. 304</i> Cr-Ni-Stahl 1.4301 <i>st. st. 304</i> Cr-Ni-Stahl 1.4301 <i>st. st. 304</i> Cr-Ni-Stahl 1.4301 <i>st. st. 304</i> SIC/SIC <i>SIC/SIC</i> Gusseisen <i>Cast iron</i> VITON <i>VITON</i>

Technische Merkmale Motor / Technical data motor

	Typ, Schutzart, Polzahl <i>Type, protection, number of poles</i> Isolationsklasse <i>Insulation</i>	DAM, IP 55, 2- und 4-polig <i>DAM, IP 55, 2 and 4 poles</i> Klasse F <i>Class F</i>
Spannung <i>Voltage</i>	Drehstrom <i>Three phase</i>	400 V, 50 Hz <i>400 V, 50 Hz</i> bis 4,0 kW: 3 x 230 V, 3 x 400 V, 50 Hz <i>up to 4,0 kW: 3 x 230 V, 3 x 400 V, 50 Hz</i>
Werkstoffe <i>Materials</i>	Motorgehäuse <i>Motor casing</i> Wellenende im Medium für 3M <i>Shaft end</i>	Aluminium-Druckguss <i>Aluminium</i> CrNi-Stahl 1.4305 <i>st. st. 303</i>

Kreiselpumpen normalsaugend Antrieb 2900 min⁻¹

Übersichts-Diagramm

2-polig 50 Hz

Kennlinien bei 2900 min⁻¹

Wassertesttemperatur: 20°C

Förderleistung: gemäß Prüfnorm ISO 2548 für
Standardpumpen Klasse C

Centrifugal pumps – normal suction Motor 2900 min⁻¹

Performance chart

2 poles motor

Curves at 2900 min⁻¹

Water test temperature: 20°C

Output: according ISO 2548 for
standard pumps class C

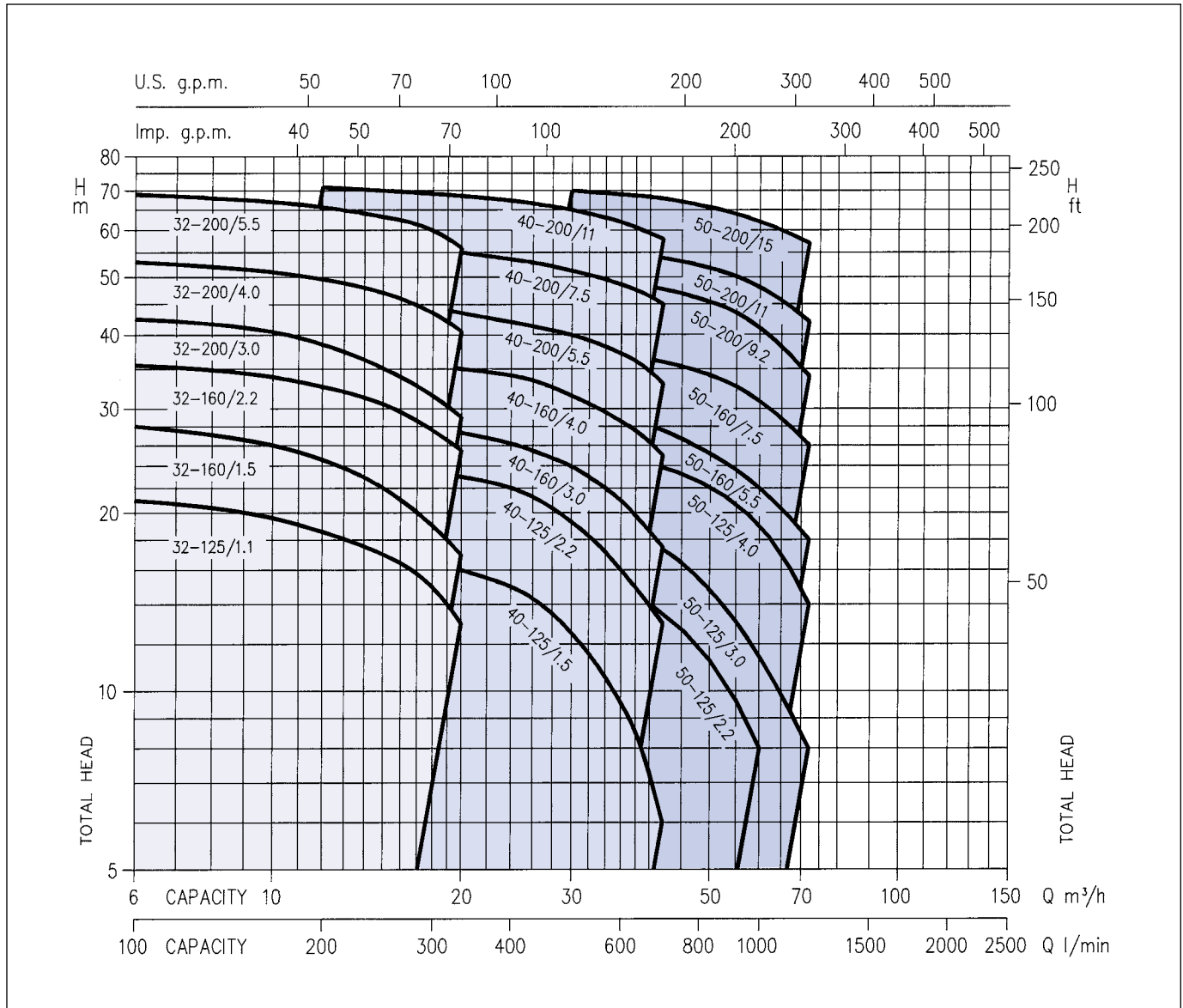

Kreiselpumpen normalsaugend
Antrieb 1450 min⁻¹

Übersichts-Diagramm

4-polig 50 Hz

Kennlinien bei 1450 min⁻¹

Wassertesttemperatur: 20°C

Förderleistung: gemäß Prüfnorm ISO 2548 für
Standardpumpen Klasse C

Centrifugal pumps – normal section
Motor 1450 min⁻¹

Performance chart

4 poles motor

Curves at 1450 min⁻¹

Water test temperature: 20°C

Output: according ISO 2548 for
standard pumps class C

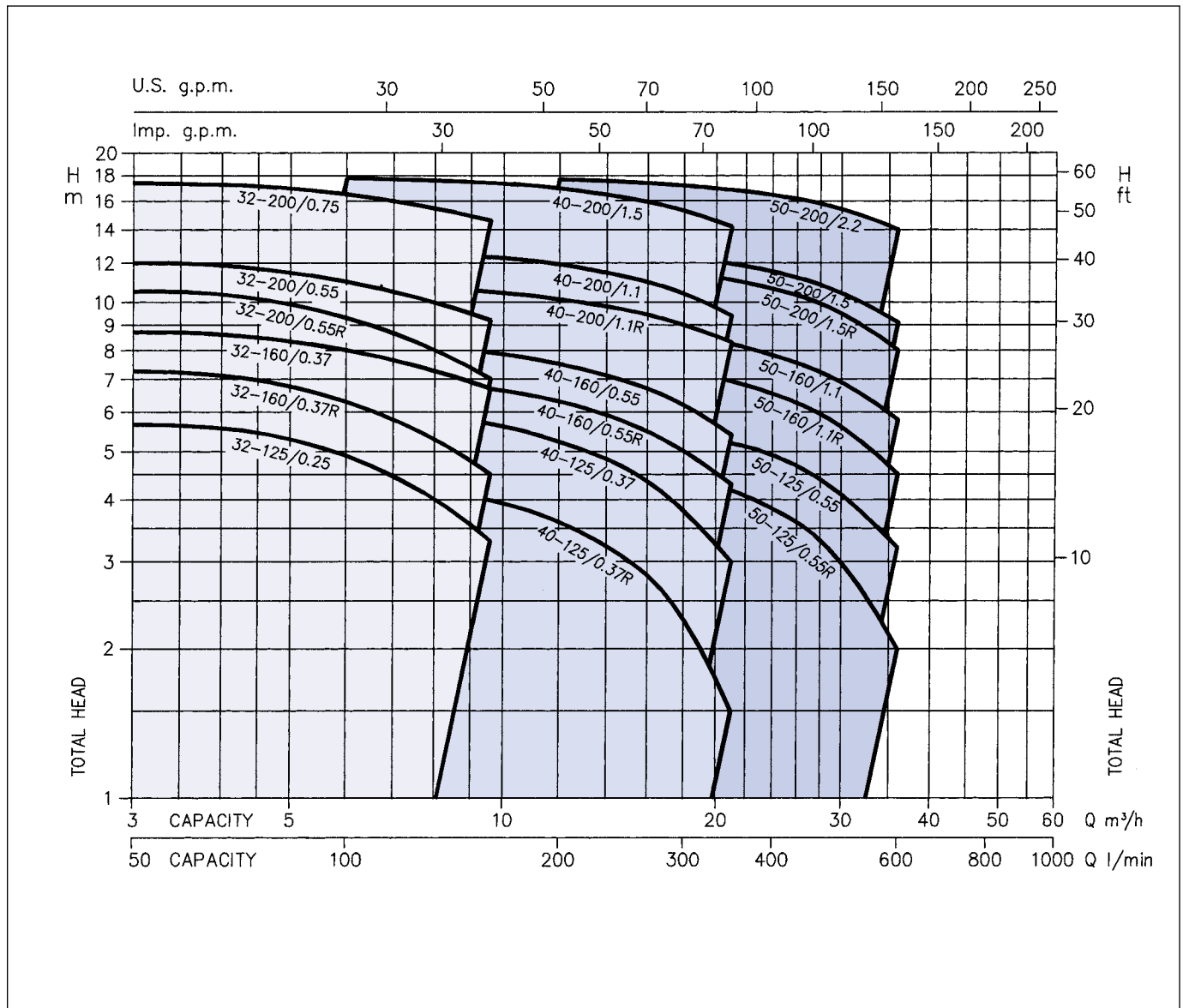

KIESEL Rührgeräte RG 0, RG 01, RG 02, RG 03 – die leistungsfähigen Leichtgewichte

KIESEL Rührgeräte sind handliche und mobile Geräte zum Mischen von Flüssigkeiten mit wasserähnlicher Viskosität in der Weinkellerei, Sektellerei, Süßmostkellerei, Brennerei und der gesamten Getränke-Industrie.

Mit den KIESEL Rührgeräten wurde eine universell einsetzbare Geräteserie konstruiert, welche allen Anforderungen der modernen Kellerwirtschaft gerecht werden. Die drei verschiedenen Baugrößen können in Tanks von ca. 200 bis 80.000 Liter Inhalt eingesetzt werden.

Bei den Geräten wurde besonderer Wert auf eine gute Motorleistung, extrem stabile Lagerung der Rührwelle und einen robusten Aufbau gelegt. Überflüssiges Gewicht wurde zur Arbeitserleichterung vermieden.

Werkstoffe und Ausführung

Um eine einfache Auswechselbarkeit der KIESEL Rührgeräte zu ermöglichen, wurden für diese Hohlwellenmotoren entwickelt.

Durch die Motorhohlwelle ist es möglich, die Rührwelle so weit zurückzuziehen, dass das Rührgerät an ein abgeschlossenes Absperrorgan (Ventil, Kugelhahn, Tankschieber) angeschraubt werden kann. Erst dann wird das Absperrorgan geöffnet und die Rührwelle in den Tank eingeführt. Dabei entstehen keinerlei Leck- oder Druckverluste.

Die Hohlwellenmotoren sind, um Gewicht zu sparen, aus Aluminium-Druckguss. Die Hohlwelle ist äußerst stabil gelagert, um einen vibrationsfreien Lauf zu gewährleisten. Sämtliche Motoren und Schalter sind nach VDE-Vorschriften 380 V, 50 Hz, ausgeführt. Die Motoren besitzen einen stabilen Gussfuß, damit die Geräte schonend aufbewahrt werden können, ohne die Wellen zu beschädigen.

KIESEL Agitators RG 0, RG 01, RG 02, RG 03 – the powerful featherweights

KIESEL Agitators are handy and mobile units for mixing liquids of watery viscosity in wine- and champagne-, grape-juice cellars, distilleries as well as in the whole beverage industry.

KIESEL Agitators represent a new generation of universal units that are capable of meeting all requirements of the modern cellar economy. The available three sizes may be used for tanks having a capacity ranging from approx. 200 to 80.000 liters.

The special features of these units are the strong engine power, the extremely strong bearings on which the agitator shaft is running, and the robust construction. Useless weight has been avoided to facilitate handling.

Materials and constructive design

For KIESEL Agitators special hollow-shaft motors have been engineered to enable an easy interchangeability.

Thanks to the hollow-shaft it is possible to retract the agitator shaft so far that the agitator can be screwed on the closed shutoff device (valve, ball cock, tank slide). Then the shutoff device is opened and the agitator shaft is introduced into the tank. This procedure does not cause any loss by leakage or pressure drop.

To reduce weight the hollow-shaft motors are made of aluminium die cast metal, the hollow shaft is made of extremely sturdy construction to make sure a vibration-free operation occurs. All motors and switches provided for 380 V, 50 cycles, comply with the German VDE Regulations. The motor rests on a stable base to permit a safe storage of the units without damaging the shafts.

Einsatz durch Zapflochklappe
Mounting with clap

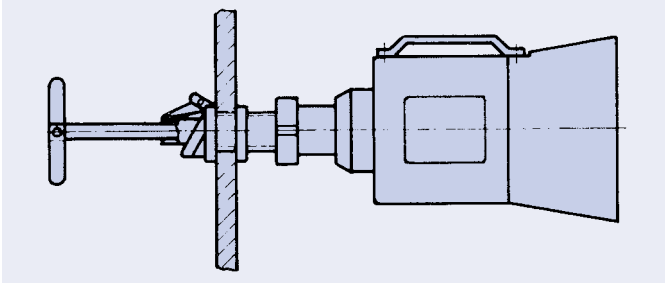

Einsatz durch Kugelhahn
Mounting with ball valve

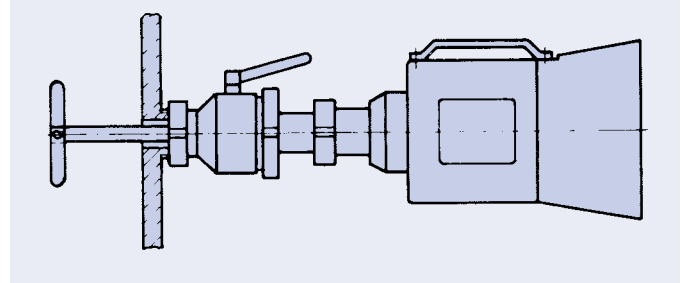

Einsatzmöglichkeiten

KIESEL Rührgeräte sind an sämtlichen stehenden, liegenden und gesattelten Stahl-, Kunststoff-, Edelstahl-, Aluminium-, Lager- und Drucktanks einzusetzen. Die Anbringung erfolgt am einfachsten durch die Zapflochklappe des Klarablaufes. Mit Hilfe des Stoßrohres wird der Zapflochklappendeckel von der Rührwelle festgehalten.

An sämtlichen Absperrorganen des Klarablaufes, welche einen freien Durchgang aufweisen, können die KIESEL Rührgeräte angebracht werden. Durch das Zurückziehen der Rührwelle in den Gewindeanschlüssen kann das Rührgerät an das geschlossene Ventil (Schrägsitzventil, Tankschieber, Kugelhahn) angeschraubt werden. Danach wird das Ventil geöffnet und die Rührwelle durchgesteckt und am Karabinerverchluss am Motor arretiert. Der Rührvorgang kann beginnen.

Flansch-Rührgeräte

Für Spezial-Rührtanks stellen wir Flansch-Rührgeräte mit feststehender Rührwelle her. Die Größe der Geräte wird durch Antriebe von 2,2 bis 11 kW bestimmt. Die Geräte können in Tanks bis 100.000 Liter Inhalt eingesetzt werden.

Applications

KIESEL Agitators can be used on all standing, lying and saddled storage and pressure tanks made of steel, synthetic resin, highgrade steel and aluminium. The easiest way of introduce the agitators is to put it through the taphole flap that is kept away from the agitator shaft by means of a shock tube.

KIESEL Agitators can be attached to any kind of mounted shutoff devices for the clear outflow provided they have a free passage. By retracting the agitator shaft inside the thread connection, the agitator can be screwed on the closed valve (inclined-seat valve, tank slide, ball cock). After the valve is opened, the agitator shaft is put through and locked by means of a spring safety lock of the motor. Now the agitation process may begin.

Flanged agitators

We manufacture flanged agitators for special agitator tanks with mounted rigid agitator shaft. The size of the units depends on the drives ranging from 2,2 to 11 kW. The units can be used for tanks with a capacity of up to 100.000 liters.

Baumaße Flansch-Rührgeräte:

Structural dimensions flanged agitators:

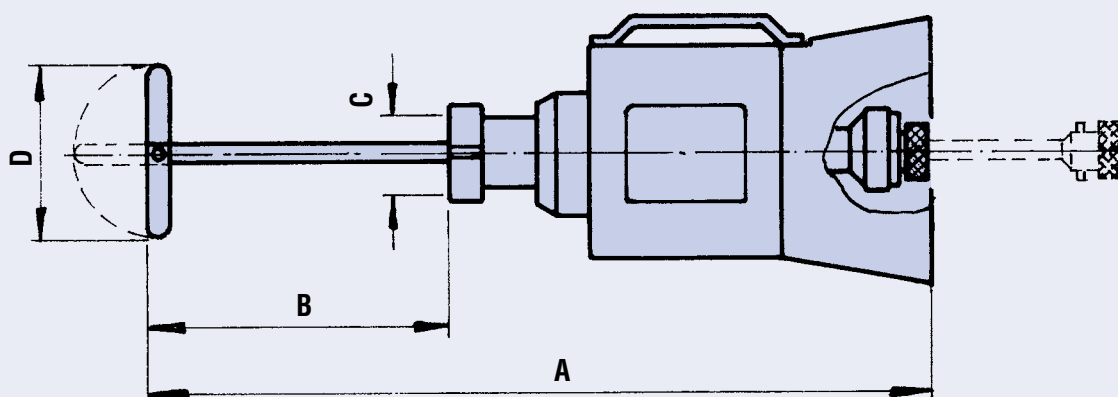

Type Types	A	B	C	D	Flansch Flanges
RG 0	880	500	DN 32 - 40, Gr. 37	135	DN 80 - 125
RG 01	925	500	DN 32 - 50 38 Pf, Gr. 37	150	DN 80 - 125
RG 02	950	500	DN 50 Gr. 37	170	DN 80 - 125
RG 03	1050	500	DN 50 38 Pf	200	DN 100- 125

Mit Hilfe einer stabilen Spezialhalterung können die Rührgeräte RG 0 und RG 01 an offenen Behältern und Bütten eingesetzt werden. Die Halterungen ermöglichen eine Verstellbarkeit der Geräte in der Höhe und im Neigungswinkel.

Zur leichteren Anbringung und für einfacheren Transport des schweren Rührgerätes RG 03 wurde ein leicht fahrbarer Wagen konstruiert. Das Rührgerät kann damit genau in der Höhe des Klarablaufes festgestellt werden. Selbst ein gefahrloser Rühreinsatz durch den Wagen ist möglich.

Die Anbringung des Rührgerätes an Holzfässern wird mit Hilfe eines Konusstückes, welches im Spundloch festgekeilt wird, vorgenommen.

With the help of a special stable mount, the RG 0 and RG 01 can be attached to an open rack and vat. The mount makes adjustability of the equipment in higher and lower angles possible.

In order to ease application and simple transport of the heavier mixer RG 03, an easily driven wagon has been constructed. The mixer can be fixed in the height of the clear out-flow. Even a safe mixer element is possible with the wagon.

The application of the mixer on wooden kegs is put on with the help of a cone piece, which is chocked in a bung hole.



**RG 03 mit Transportwagen,
höhenverstellbar**
*RG 03 transport wagon,
height adjustable*

Rührwelle für Bohrmaschine
Agitator shaft for drill



RG 0 frequenzregelbar
RG 0 frequency adjustable



RG 20



RG 17
für Brennmaischen / for distilleries



Spezialrührgeräte für die Brennerei

Wir fertigen unterschiedliche Formen der Rührgeräte für Brennblasen, siehe Abb. RG 17, RG 18 sowie für Brennmaischen (siehe Abb. RG 20)

Special mixers

We manufacture special mixers for distilleries, our No. RG 17, RG 18, RG 20. Please ask for these special executions.

Größen der Rührgeräte:

Mixer sizes:

Fördermenge (ltr/h) <i>Output (ltr/h)</i>	Typ <i>Type</i>	Antriebsleistung <i>Drive capacity</i>	Drehzahl (min ⁻¹) <i>Revolutions (min⁻¹)</i>	Gewicht (kg) <i>Weight (kg)</i>	Art.-Nr. <i>Art.-No.</i>
2.500	Rührwelle für Bohrmaschine <i>Agitator shaft for drill</i>	Bohrmaschine regelbar		4	21855
15.000	RG 0 RG 0 frequenzregelbar <i>freq. adjustable</i>	230/400 V, 0,35 kW 230/400 V, 0,35 kW	1400 250-1400	13	6320
30.000	RG 01 RG 01 frequenzregelbar <i>freq. adjustable</i>	230/400 V, 0,75 kW 230/400 V, 0,75 kW	1400 250-1400	18	18940
50.000	RG 02 RG 02 frequenzregelbar <i>freq. adjustable</i>	230/400 V, 1,1 kW 230/400 V, 1,1 kW	1400 250-1400	20	21754
80.000	RG 03 RG 03 frequenzregelbar <i>freq. adjustable</i>	230/400 V, 3 kW 230/400 V, 3 kW	1400 250-1400	25	12317
	Halterung RG 0/01 für offene Behälter <i>Mount RG 0/01 for open rack</i>				8654
	Fahrgestell 1.4301 für RG 02/03, höhenverstellbar <i>Chassis 1.4301 for RG 02/03, height adjustable</i>				26561

Gewindeanschlüsse: <i>Serial thread connections:</i>	Größe 37, Sondergewinde <i>Size 37, special adapters</i>
Flanschanschlüsse: <i>Flange connections:</i>	Flanschen von PN 32 bis PN 200 DN 6-16 ... 50 mm <i>Flanges from PN 32 to PN 200 DN 6-16 ... 50 mm</i>
Sondergewinde lieferbar für RG 0 - RG 03 <i>Special thread connections available for the units RG 0 - RG 03</i>	

KIESEL

KELLEREITECHNIK

CELLERAGE TECHNOLOGY

G. A. KIESEL GmbH

Wannenäckerstraße 20
 D-74078 Heilbronn
 Telefon +49 (0) 71 31 / 2825-0
 Fax +49 (0) 71 31 / 2825-50
 E-Mail info@kiesel-online.de
 Internet www.kiesel-online.de



Willkommen im Werk Heilbronn!

Sie sind herzlich eingeladen, unsere modernen Fertigungsanlagen zu besichtigen. Vereinbaren Sie bitte einen Besuchstermin; ein kurzer Anruf genügt, und wir freuen uns auf Sie – übrigens auch über Ihren Besuch auf unserer Homepage. Hier erfahren Sie das Aktuellste über KIESEL Neuentwicklungen.

Welcome to Heilbronn!

You are cordially invited to visit our modern production lines. Please make an appointment to visit: a quick call is sufficient and we look forward to hearing from you – by the way, we also look forward to your visit to our homepage. Here, you can find out the latest information about new KIESEL developments.

